

FORMULARZ ZGŁOSZENIA PROJEKTU JAKO PROPOZYCJA ZADANIA DO BUDŻETU OBYWATELSKIEGO PROJEKT MIEJSKI / PROJEKT WIEJSKI*	
Dane wnioskodawcy	
Imię i nazwisko:	Robert Radtke
Adres zamieszkania	[REDAKTED]
Wiek*:	[REDAKTED]
* wniosek może złożyć osoba, która w roku przeprowadzania procedury BO ukończy 15 rok życia	e-mail: [REDAKTED]
TYTUŁ PROJEKTU	
Lokalny Patriota	
OPIS PROJEKTU	
Miejsce realizacji projektu <i>Wskaż ulicę/ nr działki/ obszar</i>	Lampy oświetleniowe przy ul. Plażowej w Ostrowie
Szczegółowy opis projektu	
<ol style="list-style-type: none"> <li>Napisz co dokładnie zostanie wykonane i w jakim celu. Opisz dokładnie miejsce na którym realizowany będzie projekt, wskaż główne działania, które będą podjęte przy jego realizacji.</li> <li>Wskaż komu będzie służyć projekt i jakie grupy mieszkańców skorzystają na jego realizacji.</li> <li>Uzasadnij potrzebę realizacji projektu, w tym przedstaw problem, na który odpowiada projekt – wskaż jak rozwiązanie problemu wpłynie na życie mieszkańców</li> </ol> <p><i>Opis projektu będzie publikowany na stronie internetowej UM oraz BIP</i></p>	
<p>Zadanie polega na montażu uchwytych flagowych na słupach oświetleniowych przy ulicy Plażowej w Ostrowie (główna droga wjazdowa) oraz zakupie drzewców i flag. W ramach zadania zostaną zakupione flagi polskie i kaszubskie. Dzięki realizacji tego projektu podczas świąt narodowych i kaszubskich będzie możliwość uświetniania tych uroczystości poprzez wywieszanie na wjeździe do miejscowości naszych narodowych i lokalnych barw. Wpłynie to na poprawę estetyki jak i podniesienie świadomości patriotycznej lokalnej społeczności.</p>	
SZACUNKOWY KOSZTORYS	
<i>Uwzględnij wszystkie składowe projektu – np. materiał, robocizna, zakup sprzętu np. Dopasuj do każdej składowej koszt i zsumuj.</i>	
Składowe projektu	Koszt:
1. Zakup:	2.662,56
- uchwyty flagowe – 24 x 61,50 = 1476,00	
- flaga Polska – 24 x 17,22 = 413,28	
- flaga Kaszubska – 24 x 15,00 = 360,00	
- drzewce – 48 x 8,61 = 413,28	
2. Koszty wysyłki	36,00
3. Montaż	300,00
<b>RAZEM:</b>	<b>2.998,56</b>

## ZAŁĄCZNIKI DO PROJEKTU

Do formularza można załączyć dodatkową dokumentację, pomocną przy jego weryfikacji np. szkice sytuacyjne, plany, zdjęcia, wizualizacje oraz dodatkowe materiały

Lp.	Nazwa załącznika
1.	<b>Lista poparcia projektu</b> <i>Załącznik obligatoryjny – projekt musi zostać poparty przez min. 15 mieszkańców Gminy Władysławowa, którzy w roku procedowania nad Budżetem Obywatelskim ukończą 15 rok życia.</i>
2.	<b>Oferta cenowa</b>
3.	<b>Mapa</b>
4.	

## OŚWIADCZENIA

- Oświadczam, iż jestem uprawniony do udziału w zgłaszaniu propozycji projektów poprzez fakt bycia mieszkańcem Gminy Władysławowo.
- Oświadczam, iż wszystkie podane w formularzu oraz załącznikach informacje są zgodne z aktualnym stanem prawnym i faktycznym wraz z załącznikiem stanowiącym listę poparcia dla projektu.
- **Informacja:** podane dane osobowe zabezpieczone są na podstawie ustawy z dnia 29 sierpnia 1997r. o ochronie danych osobowych (Dz.U. z 2014r., poz. 1182), w drodze zgłoszenia zbioru danych do GIODO. Administratorem danych jest Burmistrz Władysławowa. Dane osobowe przetwarzane są wyłącznie w celu realizacji budżetu obywatelskiego miasta Władysławowa i nie będą przekazywane innym odbiorcom. Osobie, której dane dotyczą, przysługuje prawo dostępu do treści jej danych oraz możliwość ich poprawienia. Podanie danych jest dobrowolne jednak bez ich podania nie jest możliwe uczestnictwo w procesie.

Podpis wnioskodawcy:

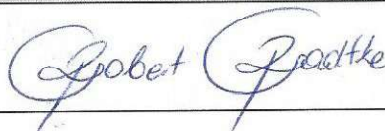

## LISTA POPARCIA DLA PROJEKTU

**Tytuł projektu:**

*Pole obowiązkowe. Tytuł musi być tożsamy z tytułem z formularza zgłoszenia projektu*

**Lokalny Patriota**

Wpisując się na listę wyrażam równocześnie zgodę na przetwarzanie moich danych osobowych dla potrzeb niezbędnych do wdrożenia budżetu obywatelskiego na 2018 rok, zgodnie z ustawą z dnia 29 sierpnia 1997r. o ochronie danych osobowych (tekst jednolity Dz. U. z 2016r. poz. 922 ze zm.). Wiem, że podanie danych jest dobrowolne oraz, że mam prawo kontroli przetwarzania danych, które mnie dotyczą, prawo dostępu do treści swoich danych i ich poprawiania. Administratorem danych osobowych jest Burmistrz Władysławowa z siedzibą we Władysławowie, ul. Gen. J. Hallera 19, Władysławowo.

Oświadczam, iż jestem osobą uprawnioną do poparcia zgłoszonego projektu.

Lp.	Imię i nazwisko	Adres	Podpis
1	Wesoła		
2	Lucja		
3	Bronista		
4	Barbara		
5	Jerostan		
6	Kinga		
7	Sebastia		
8	Justyna		
9	Joanna		
10	Audrey		
11	Zygunt		
12	Krysstof		
13	Borena		
14	Zdzisła		
15	Justa		
16	Barbara		
17	Hanna		
18			

Strona korzysta z plików cookies w celu realizacji usług i zgodnie z Polityką Plików Cookies. Możesz określić warunki przechowywania lub dostępu do plików cookies w Twojej przeglądarce.

[Przejdź do koszyka »](#)

[Rejestracja](#) [Zaloguj się](#)

szukaj w sklepie...

[Szukaj](#)

W koszyku produktów: 0.

# iFLAGI

[JAK KUPOWAĆ](#)

[REGULAMIN](#)

[CZAS REALIZACJI ZAMÓWIEŃ](#)

[DOSTAWA](#)

[KONTAKT](#)

[PANEL KLIENTA](#)

[O FIRMIE](#)

Flaga PL, Polski,  
Narodowa (31)

Flaga UE, UNIA (11)

Flagi Państw UE (28)

Flagi Sztandarowe,  
atłasowe (33)

Flagi Województw (21)

Flagi Wojskowe (38)

Flagi Religijne (42)

Flagi Organizacji (15)

Flagi Firmowe, Flagi z  
logo (10)

Flagi Reklamowe,  
Beachflags (32)

Maszty Flagowe (25)

Proporczyki (68)

Chorągiewki, Flagietki (92)

Flagi Narodowe (213)

Godło Polski (45)

Stojaki Flagowe (70)

Urny wyborcze, Kabin  
wyborcze (30)

Mównice (4)

Słupki ozdobne, bariery  
ozdobne (8)

Uchwyty Flagowe (37)

Drzewce do Flag (20)

Godła i Tablice Urzędowe (28)

Wpinki, Pensy (2)

## Masz pytania?

Skontaktuj się z nami

ul. Poli Gojawicyńskiej 1  
44-109 Gliwice - Łabędy

tel.: +48 32 231 10 42  
tel.: +48 32 721 87 76

tel./fax +48 32 270 53 29  
tel.: 608 866 832

sklep@iflagi.pl  
biuro@iflagi.pl  
flagi@iflagi.pl  
www.iflagi.pl

tel./fax internetowy:  
32 721 87 76  
32 721 87 31

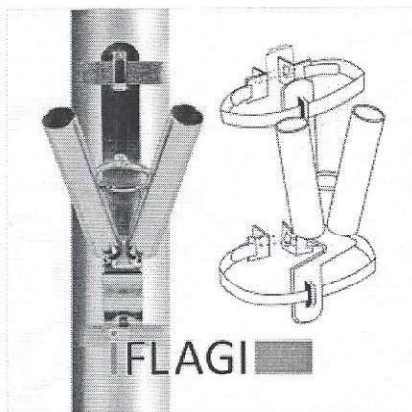

**Dostępność:**

chwilowy brak

**Cena:**

61,50 zł

G+

[Lubię to!](#)

$$24 \times 61,50 = 1476,00$$

Uchwyt do flag podwójny, LATARNIK.

Uchwyt ze stali cynkowanej ogniowo, średnica gniazd 25mm.

Uchwyt flagowy przeznaczony do montażu na latarniach i słupach.

W komplecie:

- 2 taśmy stalowe długości 100cm

- 4 kątowniki montażowe

- 2 śruby M8, 2 nakrętki

Wyrób estetyczny i trwały.

Na zamówienie wykonamy:

- uchwyt pojedynczy w cenie 54,12 zł/brutto.

- uchwyt potrójny w cenie 67,65 zł/brutto.

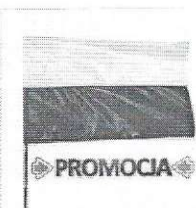

Flaga Polska zszywana , 70 x 112 cm

**Cena:**

17,22 zł

$$24 \times 17,22 = 413,28$$

DO KOSZYKA



Drzewiec sosnowy okleinowany, kolor biały, 150 cm

**Cena:**

8,61 zł

$$24 \times 8,61 = 206,64$$

$$24 \times 8,61 = 206,64$$

$$413,28$$

DO KOSZYKA

Podaj swój adres dla dostawy pocztą na

a otrzymasz katalog produktów, gratis.



Polub tę stronę Wyslij wiadomość

Bądź pierwszą osobą wśród znajomych, która to polubi

*Zapisz się*

**POMOC**

- Allegro
- Regulamin
- Polityka prywatności

POBIERZ KATALOG

**DOSTAWA I PŁATNOŚCI**

- Dostawa
- Czas realizacji zamówień
- Sposoby płatności
- Odbiór osobisty

**PRODUKTY**

- Dostępność produktów
- Święta Państwowe
- Reklamacje i zwroty
- Gwarancja na Flagi

**O FIRMIE**

- Kontakt
- O firmie
- O flagach

Producent flag iFlagi.pl - doskonałej jakości flagi państwowe, reklamowe i windery.

Pozycjonowanie: LTB-SEO

W koszyku produktów: 0. [Przejdź do koszyka »](#)[Zarejestruj się](#) [Zaloguj się](#)

szukaj w sklepie...

Szukaj

[Regulamin zakupów](#)[O firmie](#)[Informacje](#)[Pomoc](#)[Kontakt](#)[Strona główna](#)[Flagi](#)[Flagi Urzędowe](#)[Flaga kaszubska 70 cm x 110 cm](#)

## FLAGI NARODOWE WSZYSTKICH PAŃSTW

SPRAWDŹ

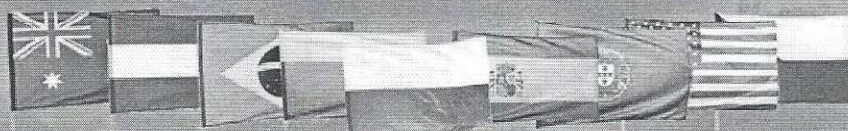

### Menu

- Biurowa i Reklama (32)
- Kolekcje (38)
- Maszty flagowe (73)
- Flagi (203)
  - Flagi Narodowe (92)
  - Flagi Miast, województw (13)
  - Flagi Kościelne (18)
  - Flagi Urzędowe (33)
  - Flagi Organizacji i Stowarzyszeń (11)
  - Flagi Kaszubskie (7)
  - Flagi Reklamowe (9)
  - Flagi kibica (10)
  - Flagi wiatrowskaz rękaw (5)
  - Zestawy (4)
  - Pozostałe Flagi (5)
  - Inne (7)
- Mini flagi (10)
- Windery (20)
- Wydruki wielkoformatowe (18)
- Zestawy produktów (6)
- Projekty graficzne (0)
- Pozostałe (9)
- Wyprzedaż (0)
- Nowości
- Promocje

### Produkt dnia

Drzewce do flag ( kije drewniane) Drzewiec, kij



5,00 zł

### Flaga kaszubska 70 cm x 110 cm

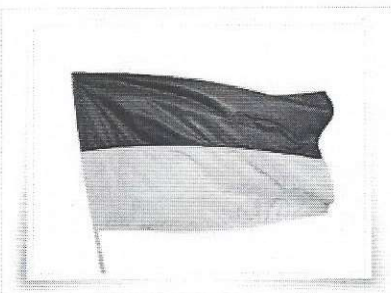

Kod produktu: 19

Producent: Gaja - Maszty, Flagi

Dostępność: na wyczerpaniu

Cena: 15,00 zł

Cena netto: 12,20 zł

1 szt [Do koszyka](#)

G+

[Lubię to!](#) 54[zapytaj o produkt](#)[dodaj do przechowalni](#)[poleć znajomemu](#)[dodaj opinię](#)

## JESTEŚMY PRODUCENTEM

### Specyfikacja techniczna:

- o Wymiary: **70 cm x 110 cm**
- o Wykonanie zgodnie z Dz. U. 1980 Nr 7 poz. 18
- o Materiał: wysokiej jakości materiał flagowy (100% poliester) o gramaturze ok. **115 g/m<sup>2</sup>**
- o Flaga **zszywana z dwóch pasów materiału**
- o Wykończenie: brzegi obszyte podwójnym szwem, wykończone tunelem na drzewiec o średnicy ok. 25 mm
- o Brzegi flagi **obszyte podwójnym szwem**
- o **Flagi wyprodukowane w Polsce**

$$24 \times 15,00 = 360,00$$

### Koszyk

produktów: 0  
wartość: 0,00 zł  
[przejdź do koszyka »](#)

### Promocje

**FLAGIETKA SAMOCHODOWA  
KIBICA POLSKA 30x45**

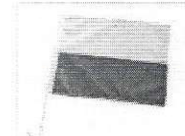

2,50 zł  
~~3,00 zł~~

### Nowości

**Maszty fasadowy 60 cm +  
Nadruk Dwustronny**



39,00 zł

**Poduszka na medale 40x40**



89,00 zł

**Wiatrowskaz stelaż o  
średnicy 90 cm Anemoskop**

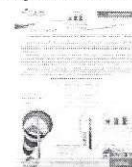

418,20 zł

Winder Skrzydło "S" - 260  
cm



159,90 zł

Winder Skrzydło "XL" - 490  
cm



345,63 zł

### Bestsellery

Flaga Polska 70x112cm Woven  
/ płótno 190g - gruby materiał

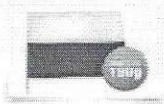

18,00 zł

Wiatrowskaz stelaż o  
średnicy 70 cm Anemoskop

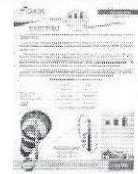

381,30 zł

Flaga wiatrolap ,  
wiatrowskaz 70x250 cm



150,00 zł

Flaga wiatrolap ,  
wiatrowskaz 90 cm x 200 cm



150,00 zł

Flaga wiatrolap ,  
wiatrowskaz 90 cm x 300 cm



232,00 zł

Flaga wiatrolap ,  
wiatrowskaz 90 cm x 360 cm

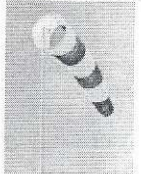

270,00 zł



# Władysławowo - System Informacji Przestrzennej

skala 1 : 1000

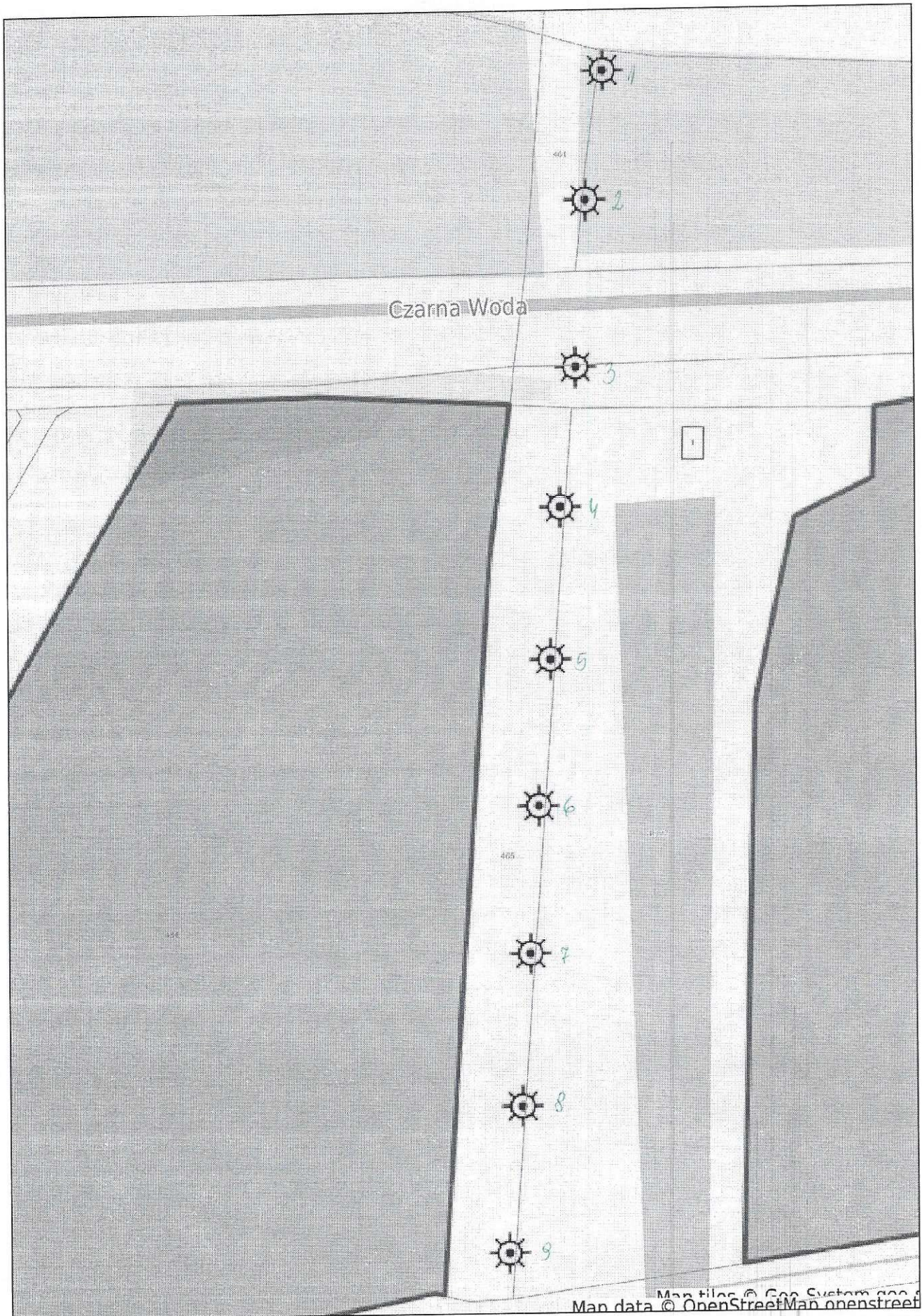

Map tiles © Geo System gsp  
Map data © OpenStreetMap openstreet





# Władysławowo - System Informacji Przestrzennej

skala 1 : 1000

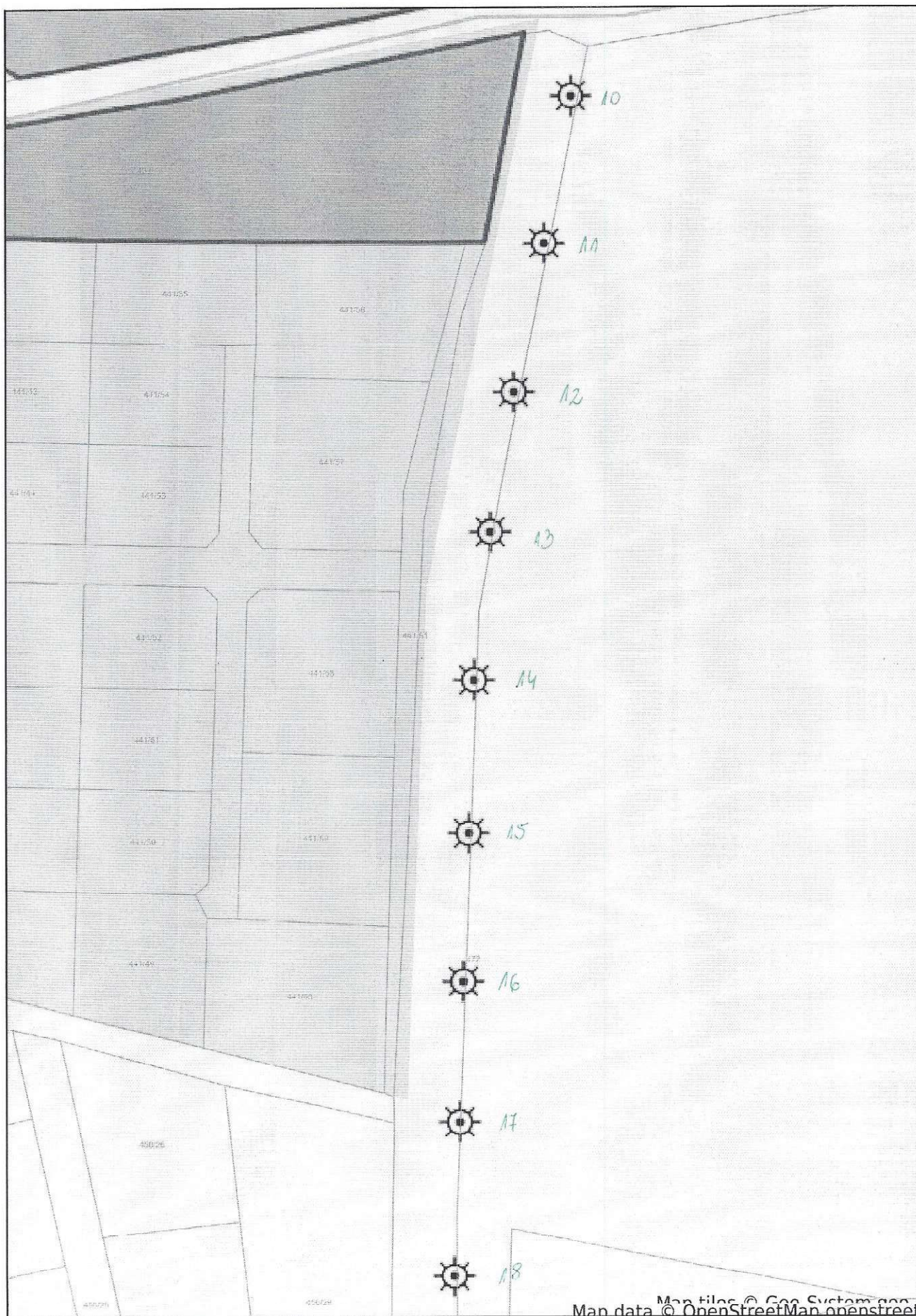

Map tiles © Geo System gog  
Map data © OpenStreetMap openstreet



# Władysławowo - System Informacji Przestrzennej

skala 1 : 500

